

# FIO Serie

## ► KL-M34-XL-M5.0

### Aufsatzoptik

- Aufsatzoptik für Reflexlicht-Lichtleiter T-S-M5.0-(5.0)-1200-67°
- Großer Arbeitsabstand: typ. 50 mm ... 400 mm
- Auch zum Erkennen von hochabsorbierenden Objekten (z.B. schwarz lackierte Teile) geeignet
- Minimale Farbänderung bei Abstandsänderung
- Fokussierbar
- Kratzfeste Glasoptik
- Robustes Aluminiumgehäuse, schwarz eloxiert



### Aufbau

#### Produktbezeichnung:

#### KL-M34-XL-M5.0

Geeignet für Lichtleiter (bitte separat bestellen):

**Reflexlicht-Lichtleiter**  
T-S-M5.0-(5.0)-(Länge)-67°  
(Standardlänge: 1200 mm)

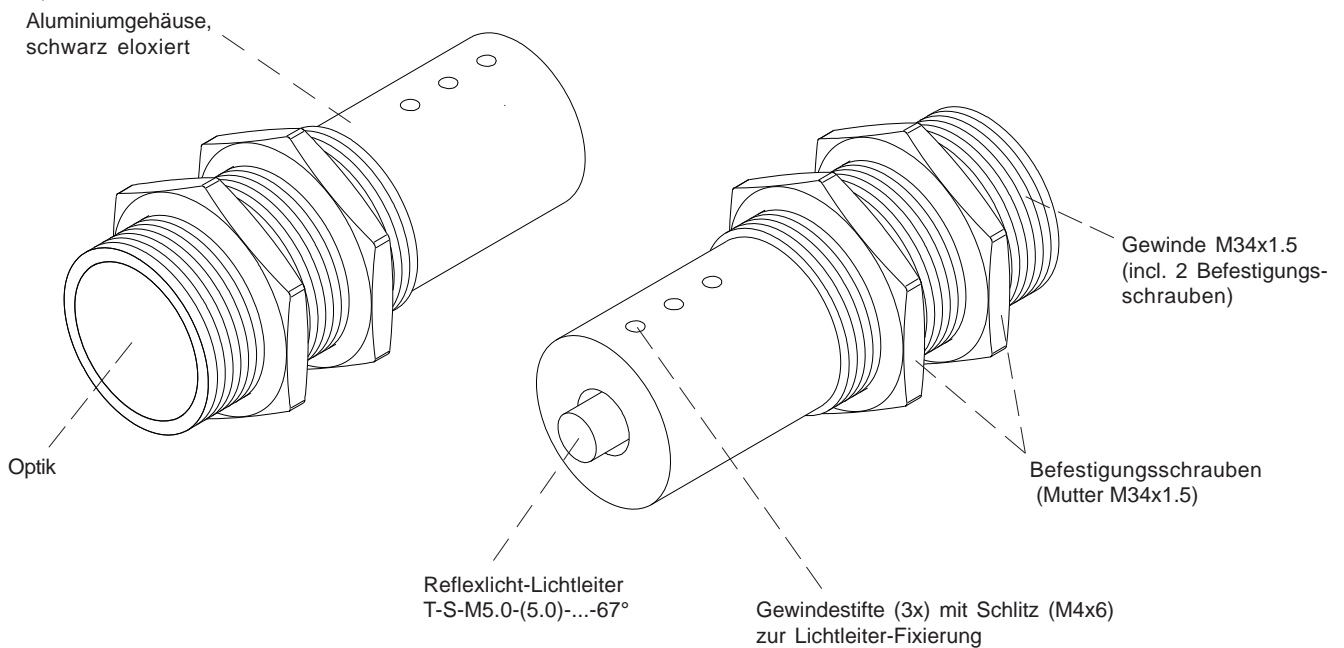



Abmessungen

KL-M34-XL-M5.0

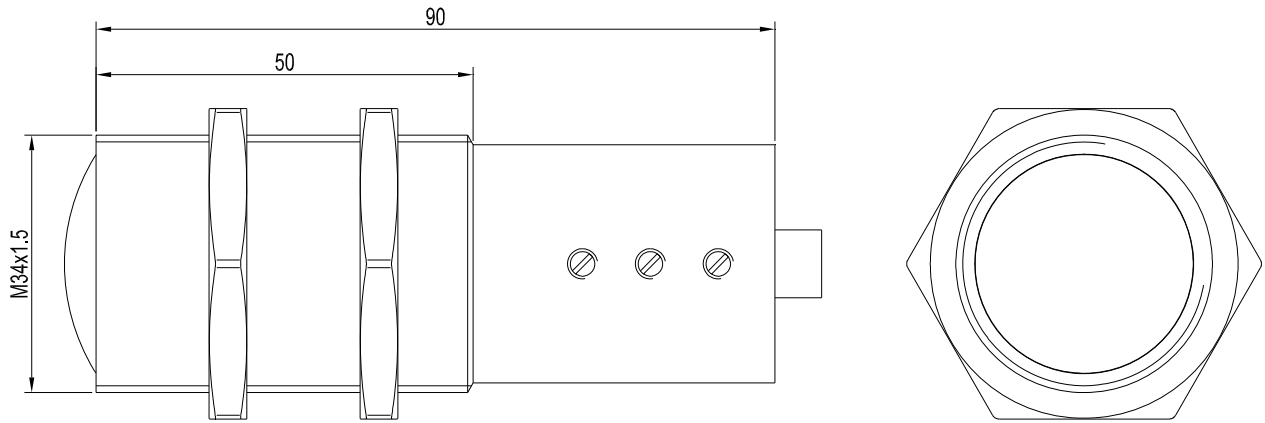

Alle Abmessungen in mm